

**aseko**

РУКОВОДСТВО  
ПОЛЬЗОВАТЕЛЯ

# ASIN AQUA

CLF, REDOX, DOSE

# ASIN AQUA Net

CLF, REDOX, DOSE



RU

[www.asekopol.com](http://www.asekopol.com)



## Общая информация о безопасности

Это руководство пользователя содержит основную информацию, которую следует соблюдать во время установки, запуска, работы и обслуживания. Следовательно, это руководство пользователя должно быть прочитано установщиками и операторами до установки и запуска, и должно быть доступно каждому пользователю этого устройства. Вся информация о безопасности предоставленная в данном руководстве должна быть учтена. Прочитайте и следуйте всем инструкциям. Чтобы минимизировать опасность травмы, не позволяйте детям использовать этот продукт. Пренебрежение предупреждениями о безопасности может привести к опасности для людей, окружающей среды и оборудования. Несоблюдение предписаний о безопасности, приведут к окончанию любых гарантийных возмещений.

### Квалификация персонала

Недостаточная квалификация монтажного и сервисного персонала может привести к значительному материальному ущербу и вреду здоровью.

- Сервисный оператор должен иметь соответствующий уровень квалификации.
- Любая работа может выполняться только соответствующим квалифицированным персоналом.
- Доступ к системе должен быть предотвращен для недостаточно квалифицированных лиц, например, через коды доступа и пароли.

### Передозировка химических реагентов

Несмотря на то, что ASIN Aqua® оснащена функциями безопасности, возможно, что неисправность измерительного зонда и, или другие ошибки могут привести к передозировке химических реагентов. Это может привести к серьезным последствиям.

- Устройство следует устанавливать так, чтобы в случае неисправности измерительного зонда или других неисправностях, дозирование не производилось бесконтрольно, или так, чтобы неисправность была замечена до нанесения какого-либо ущерба.
- Передозировка химических веществ может нанести серьезный вред здоровью и имуществу.

Даже когда устройство оснащено рядом элементов безопасности, нельзя исключать того, что в случае сбоя измерительных зондов, или всего устройства может привести к передозировке реагентов.

Установите оборудование так, чтобы неконтролируемая передозировка химических веществ была невозможна и чтобы она была обнаружена до того, как будет причинен какой либо вред. Необходимо использовать химические вещества в таких емкостях при полном использовании которых не будет превышена опасная концентрация химических веществ. Не используйте химические вещества в слишком больших емкостях или с слишком высокой концентрацией.

### Возникновение газообразного хлора при остановке циркуляции воды.

Если датчик потока заклинило, или при возникновении другой ошибки, существует риск дозирования при отсутствии циркуляции воды. В таких случаях может образоваться ядовитый газообразный хлор, это происходит при смешении реагента гипохлорита натрия с реагентом pH минус в стоячей воде.

### Несоблюдение рекомендаций

Пренебрежение предписаний о безопасности может привести к серьезным травмам, вреду здоровью и материальному ущербу.

- Прочитайте весь информационный текст
- Не используйте оборудование для дезинфекции, если не можете исключить все потенциальные опасности при его эксплуатации.

## Новые функции

Из-за постоянной работы над модернизацией и усовершенствованием ASIN Aqua®, некоторое описание тех или иных функций может быть не доступно в данном руководстве. Использование новых функций без изучения и понимания, может привести к неисправности и серьезным последствиям в процессе эксплуатации.

- Перед использованием обязательно ознакомьтесь с новыми функциями и поймите их правильное применение.
- Проверьте обновленную версию руководства пользователя или дополнительную документацию, доступную для соответствующих функций.
- Используйте интегрированную справочную систему ASIN Aqua®, чтобы получить подробную информацию о функциях и настройках их параметров.
- Если нет возможности получить информацию о новых возможностях и функциях - не используйте их.

## Передозировка при некорректном измерении pH

Если запустить дозирование дезинфектанта до того, как значение pH будет 7,2-7,4, то это может привести к передозировке хлора и тяжелым последствиям.

- Не начинайте дезинфекцию с хлором до тех пор, пока значение pH не станет стабильным в диапазоне от 7,0 до 7,4.

## Перед использованием

Убедитесь, что у вас есть новая и обновленная версия руководства пользователя и другая документация для всех функций устройства. Ознакомьтесь с интегрированными подсказками в меню устройства. Если функция не понятна, не используйте ее.

## Работа с химическими веществами

При работе с химическими веществами для дезинфекции воды, необходимо соблюдать осторожность, чтобы не причинить вреда себе и окружающей среде. Используйте индивидуальные средства защиты.

**ПРЕДУПРЕЖДЕНИЕ:** Никогда не смешивайте реагенты pH и Хлор. При обслуживании всегда промывайте дозирующие и подающие капиллярные трубки, чтобы избежать смешивания реагентов.



# Комплектация

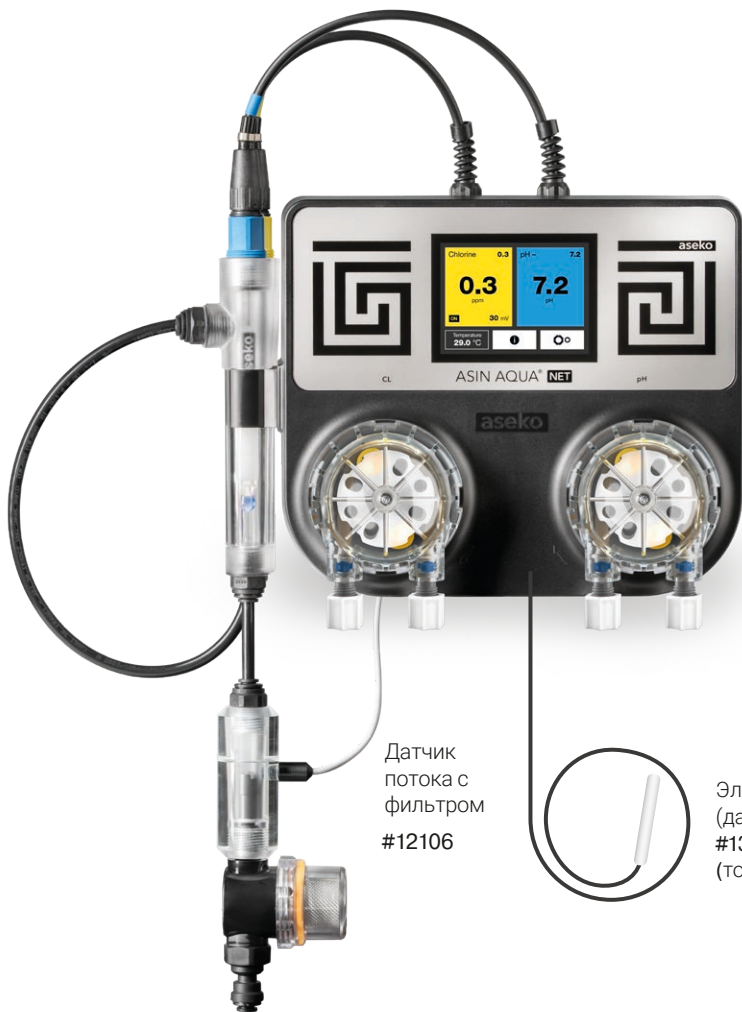

ASIN AQUA  
или  
ASIN AQUA Net

Перистальтический  
насос  
#12093

Датчик  
потока с  
фильтром  
#12106

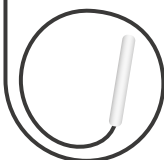

Электронный термометр  
(датчик температуры воды)  
#13192  
(только с ASIN AQUA Net)

pH зонд Long Life  
# 12012



CLF зонд  
#12052



или

Redox зонд Long Life  
# 12016



Присоединительный  
кран  
2 шт #12006



Дозирующий  
клапан  
2 шт #12005



Груз-наконечник  
2 шт #12023



Камера для датчика  
температуры 1 шт #12044  
(только с ASIN AQUA Net)



Прозрачная  
капиллярная трубка  
1/4" (6.35 mm)  
#12008



Ключ для зондов #13046



Крепеж #12125



## Дополнительные аксессуары

Внешний, сенсорный дисплей  
(только для ASIN AQUA Net) #12048

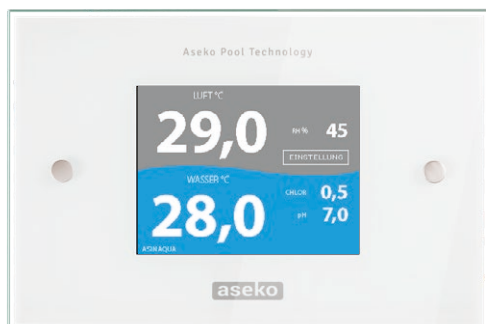

Заглушка DN50 с резьбой 1/4"  
#12134



pH 7.00 Буферная жидкость  
#12065

Redox Буферная жидкость  
#12063



Фотометр #13076



## Оригинальная химия ASEKO\*

Объем 20 л

CHLOR PURE #12075



pH MINUS #12130



Объем 5 л

CHLOR PURE #12059



pH MINUS #12131



# ASIN AQUA



ASIN AQUA CLF

# 12001

ASIN AQUA Redox

# 12144

ASIN AQUA Dose

# 12022

ASIN AQUA **Net** CLF

# 12036

ASIN AQUA **Net** Redox

# 12035

ASIN AQUA **Net** Dose

# 12034

# ASIN AQUA

С ASEKO и ASIN AQUA Ваш бассейн приобретает кристальную чистоту с минимальным содержанием дезинфицирующих веществ. Непосредственно измеряя и контролируя содержание свободного хлора или окислительно-восстановительный потенциал воды в бассейне с помощью измерительного зонда CLF (свободный хлор) или REDOX зонда (измерение окислительно-восстановительного потенциала). ASIN AQUA контролирует состояние бассейна используя минимальное количество хлора, благодаря этому не образуется неприятный запах хлора. При помощи интерфейса с сенсорным экраном у вас есть полный контроль над измерением и регулировками вашего бассейна.

## Дезинфекция воды в бассейне

### Хлорная дезинфекция

Хлорная дезинфекция - это высокоэффективная дезинфекция для общественных и частных бассейнов. Сверхточное измерение содержания хлора в воде бассейна при помощи зондов Aseko CLF (зонд измерения свободного хлора), в сочетании с цифровой интеллектуальной системой, позволяет достигать наилучших результатов дезинфекции с минимальным содержанием дезинфицирующих химических веществ.



### Контроль уровня pH

ASIN AQUA Net и ASIN AQUA могут настраиваться на регулирование уровня pH с дозированием реагентов pH минус или pH плюс. Стабильное состояние кислотности воды поддерживается при помощи измерительного зонда pH в сочетании с цифровой интеллектуальной системой.



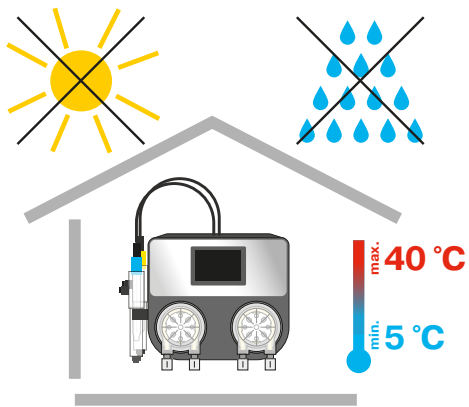

## Установка ASIN AQUA

ASIN AQUA устанавливается на стену в сухом и беспыльном помещении с температурой от +5 °C до +40 °C. Место установки следует выбирать так, чтобы со всех сторон от устройства было свободное пространство 30 см и высотой от пола не более 150 см. Для установки используйте комплектный крепеж.

### ВНИМАНИЕ

Температура в месте установки должна быть между +5 ° и +40 ° C. Влажность максимум 70% RH.

Прямой солнечный свет, высокая влажность и пыль могут привести к повреждению ASIN AQUA.

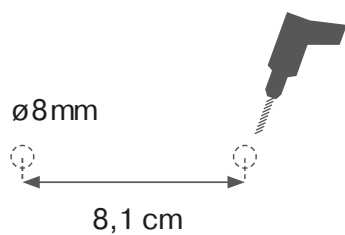
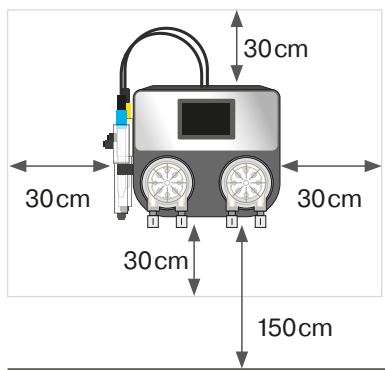

### ВОДА В БАССЕЙНЕ

ASIN AQUA должна запускаться на свежей воде с проведенным шоковым хлорированием неорганическим хлором.

**Не используйте органический хлор!**

Убедитесь, что вода в бассейне не содержит стабилизаторов (циануровой кислоты) и других примесей!

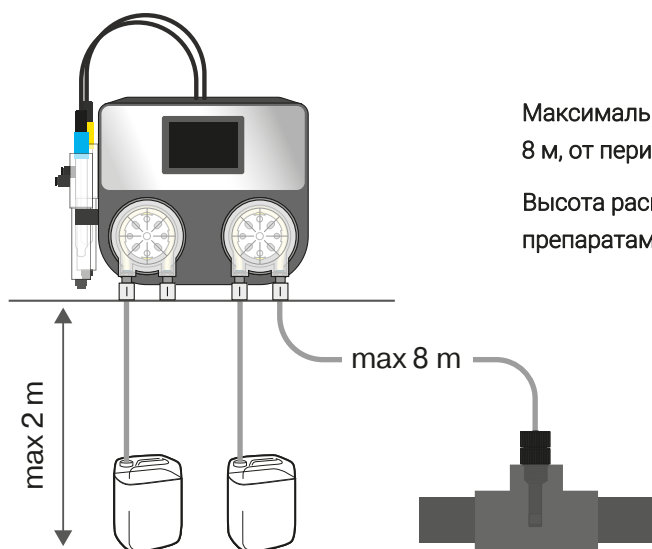

Максимальная длина дозирующих трубок должна быть не более 8 м, от перистальтического насоса до дозирующего клапана.

Высота расположения от дна емкостей с хим. препаратами до ASIN AQUA не должна превышать 2 м.



# Установка зондов

Ключ для зондов



- 1 Осторожно поместите **CLF** или **Redox** зонд в ячейку слева. Вручную или при помощи комплектного ключа закрутите зонд. Подключите разъем помеченный желтым цветом.
- 2 Осторожно поместите зонд **pH** в правую ячейку. Вручную или при помощи комплектного ключа закрутите зонд. Подключите разъем помеченный синим цветом.

## ВНИМАНИЕ

Затяните зонды вручную или специальным пластиковым ключом.  
Не используйте плоскогубцы или другие инструменты!

CLF зонд  
# 12052



Redox зонд  
Long Life  
#12016

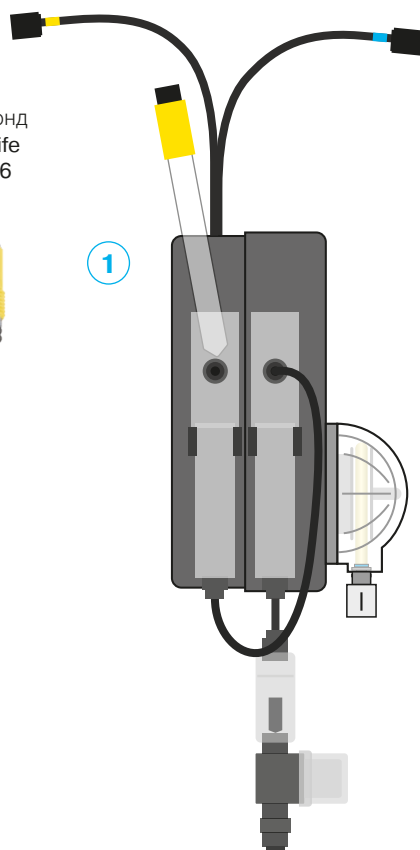

pH зонд  
Long Life  
#12012

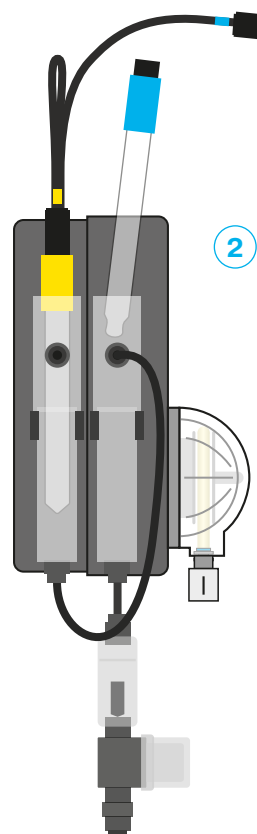

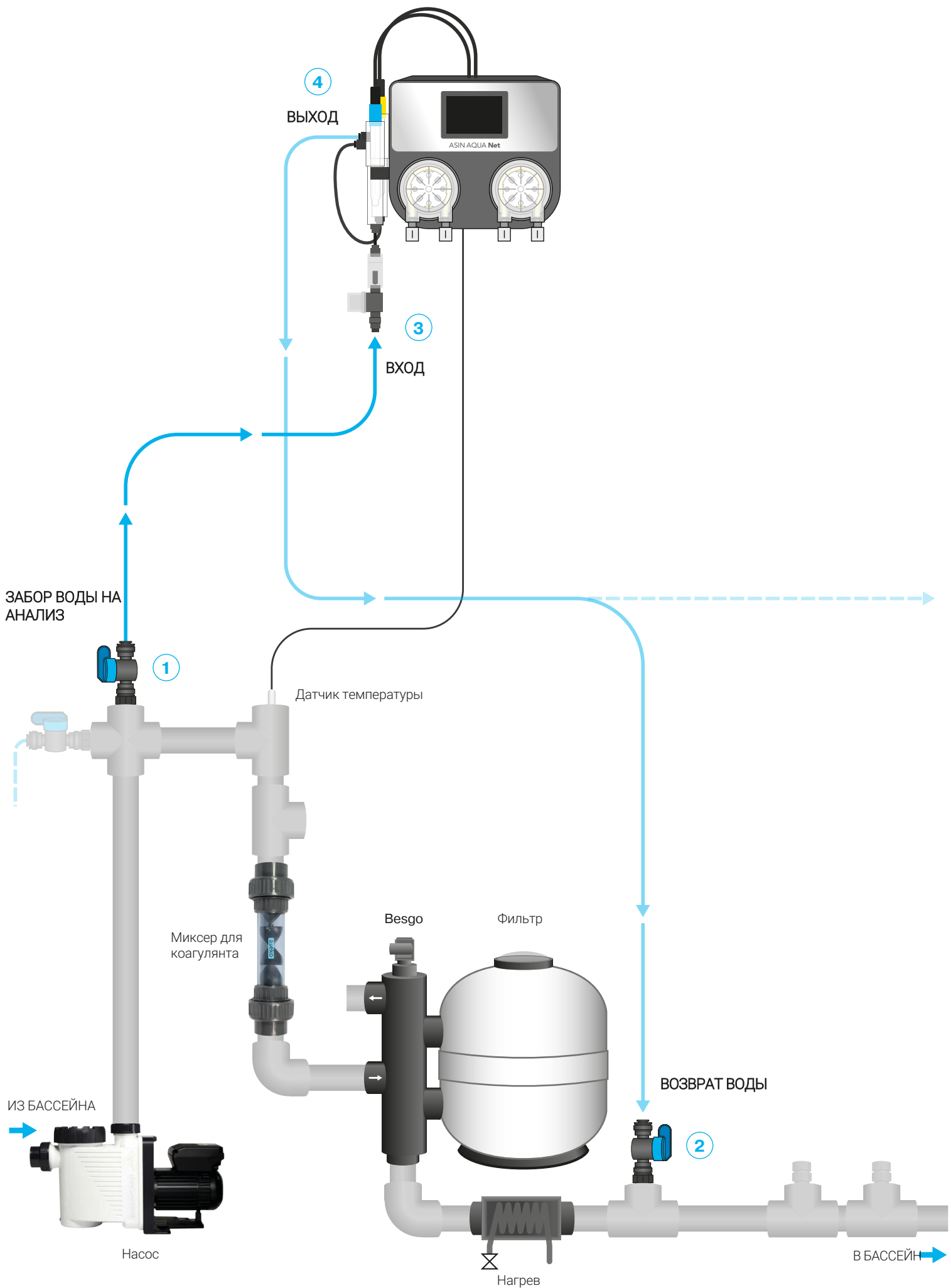

# Подключение к системе фильтрации

Необходимо организовать проток воды к измерительным ячейкам и зондам **ASIN AQUA**. Устанавливаем закрытый присоединительный кран с наружной резьбой G1 / 4 " (# 12005) в ПВХ заглушку **D = 50** с внутренней резьбой G1 / 4 " (# 12134), вклеенную в тройник. **Затягивать только от руки. Не используйте плоскогубцы или другие инструменты.**

- 1 Забор воды следует подключать за насосом, но перед фильтром и коагуляционным миксером.
- 2 Возврат воды следует подключать перед насосом (REDOX, DOSE), или в скиммер, переливную емкость (CLF).

Для подключения протока воды к Asin Aqua используйте комплектную капиллярную трубку PE Tube 1/4 "(6,35 мм) #12008.

## ВНИМАНИЕ

Для правильного и плотного соединения следует отрезать PE трубку под 90°. Используйте специальный резак # 13325 для пластиковых трубок. Срез должен быть чистым и гладким. Не используйте обычные ножницы или ножи!

Проток воды подключается к **ASIN AQUA** при помощи быстросъемных разъемов **Speedfit**.

**ПОДКЛЮЧЕНИЕ** Поместите трубку в коннектор Speedfit до упора, и для фиксации потяните трубку.

**ОТСОЕДИНЕНИЕ** Удерживая внутренне кольцо коннектора Speedfit, потяните трубку.

- 3 **ВХОД.** Подключите вход проточной воды к коннектору **Speedfit** находящемуся на фильтре датчика потока **ASIN AQUA**.
- 4 **ВЫХОД** измеряемой воды подключите к коннектору Speedfit находящийся на проточной ячейке **ASIN AQUA**.

После подключения **ASIN AQUA** готова измерять содержание дезинфицирующего средства и уровень pH в вашем бассейне.

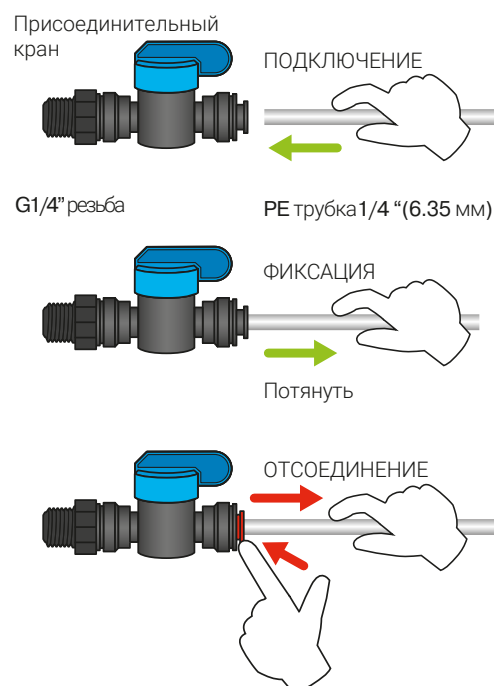
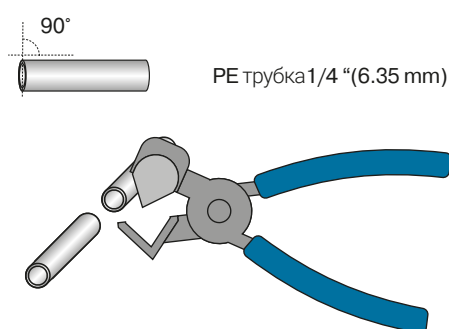
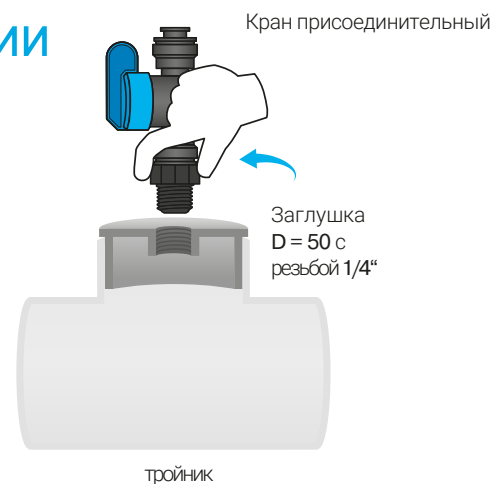

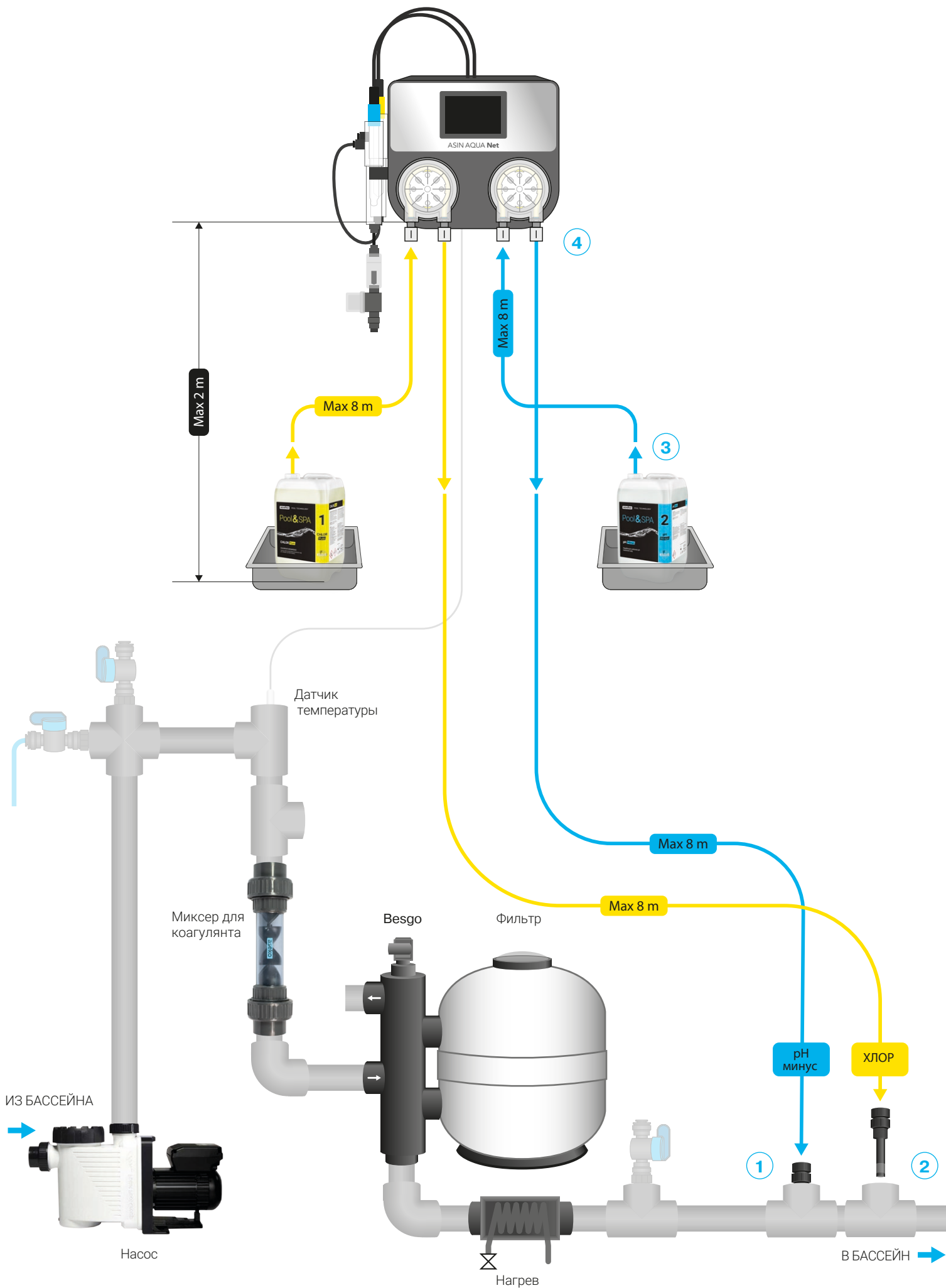

# Подключение дозаци хим. реагентов

Вкрутите дозирующие клапаны в заглушку D = 50 с резьбой G 1/4 " #12134, вклеенную в тройник. **Затягивать резьбовое соединение только от руки, не используйте плоскогубцы и другой инструмент.**

- 1 Установите ДОЗИРУЮЩИЙ КЛАПАН после фильтра и забора протока воды.
- 2 Установите ДОЗИРУЮЩИЙ КЛАПАН ХЛОР после клапана pH.

Для подключения реагентов к ASIN AQUA используйте трубку PE 1/4 "(6,35 мм) # 12008, которая входит в комплектацию.

## ПРЕДУПРЕЖДЕНИЕ

Для надежного соединения, PE капиллярные трубки стоит нарезать под 90°. Используйте специальный резак # 13325 для нарезки пластиковых труб. Разрез должен быть чистым и гладким. Не используйте обычные ножницы или ножи!

- 3 ПОДКЛЮЧЕНИЕ К КАНИСТРЕ  
Просверлите в крышке канистры отверстия диаметром 6.35 мм и 1 мм. Пропустите трубку через крышку так, чтобы она доставала до дна канистры. Наденьте груз-наконечник на окончание трубки.
- 4 ПОДКЛЮЧЕНИЕ К ДОЗИРУЮЩИМ НАСОСАМ  
Подключите всасывающую трубку к левому соединению, а дозирующую к правому.
- 5 ПОДКЛЮЧЕНИЕ К ДОЗИРУЮЩЕМУ КЛАПАНА  
Пропустите трубку через гайку, наденьте ее на штуцер и крепко затяните гайку от руки без использования инструмента.

## ПРЕДУПРЕЖДЕНИЕ

**НИКОГДА НЕ ПОДКЛЮЧАЙТЕ pH минус реагент к хлорному насосу и наоборот! В случае ошибочного подключения, после 10 циклов дозаций, ASIN AQUA уйдет в ошибку и остановит дозирование. Устраните неисправность, и только после этого возобновите работу ASIN AQUA.**

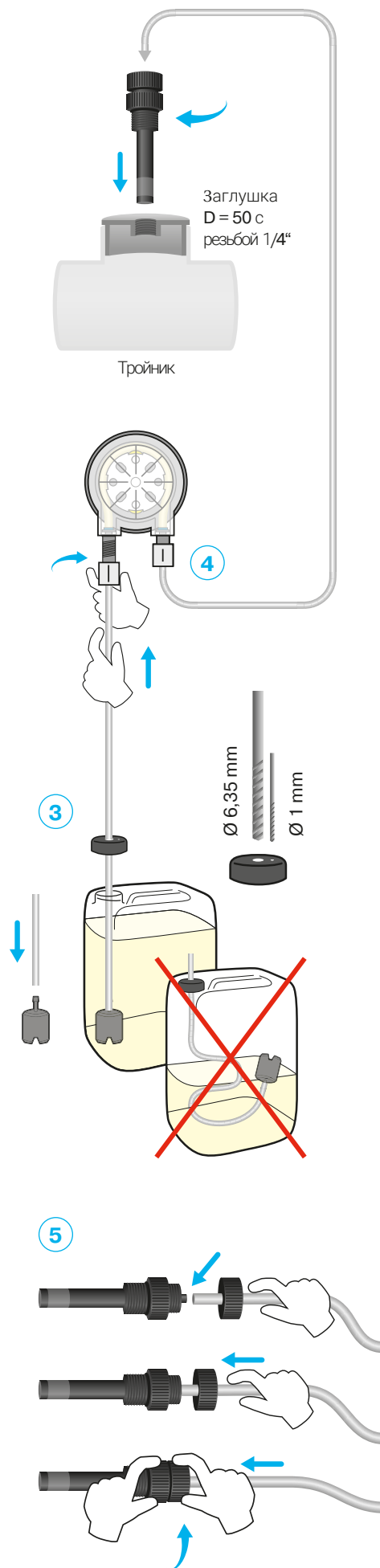



## Электропитание

### Подключение к сети:

Подключите ASIN AQUA к сети 230 V / 50 Hz .

**Питание ASIN AQUA должно быть подключено через защитное устройство (УЗО).**

После того, как устройство будет подключено, включится дисплей и появится стартовый экран ASIN AQUA.

### Отключение от сети:

Отсоедините ASIN AQUA (Net) от розетки 230 V / 50 Hz.

### ПРЕДУПРЕЖДЕНИЕ

Если устройство будет использоваться в сети с другими параметрами, оно может выйти из строя.

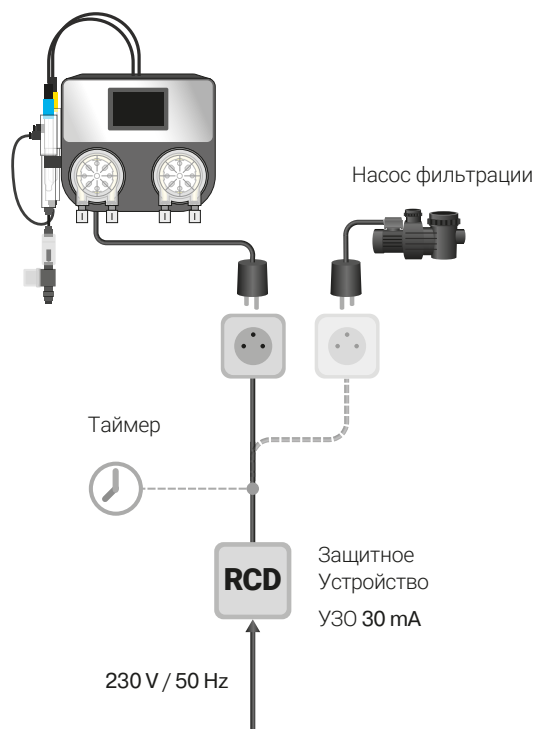

# Проверка подключения

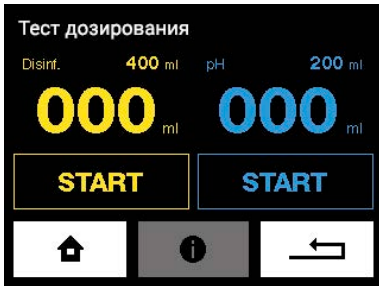

Перед началом запуска системы дезинфекции, проверьте правильность установки и подключения Asin Aqua. В основном проблемы работе бывают связаны с неправильно выполненной установкой и настройкой.

## Тест

В меню "Тест дозирования" запускайте насосы для проверки соединений дозирующих магистралей и фитингов, на протечку. Проверьте дозирующие клапаны на проходимость и отсутствие пузырьков воздуха в дозирующих трубках.

## ПРЕДУПРЕЖДЕНИЕ

Любые препятствия, пузырьки или утечки в трубках приведут к неправильной работе Asin Aqua. Прозрачная трубка позволяет отслеживать перемещение жидкостей по ней.

Наблюдайте за передвижением реагента по прозрачной трубке.

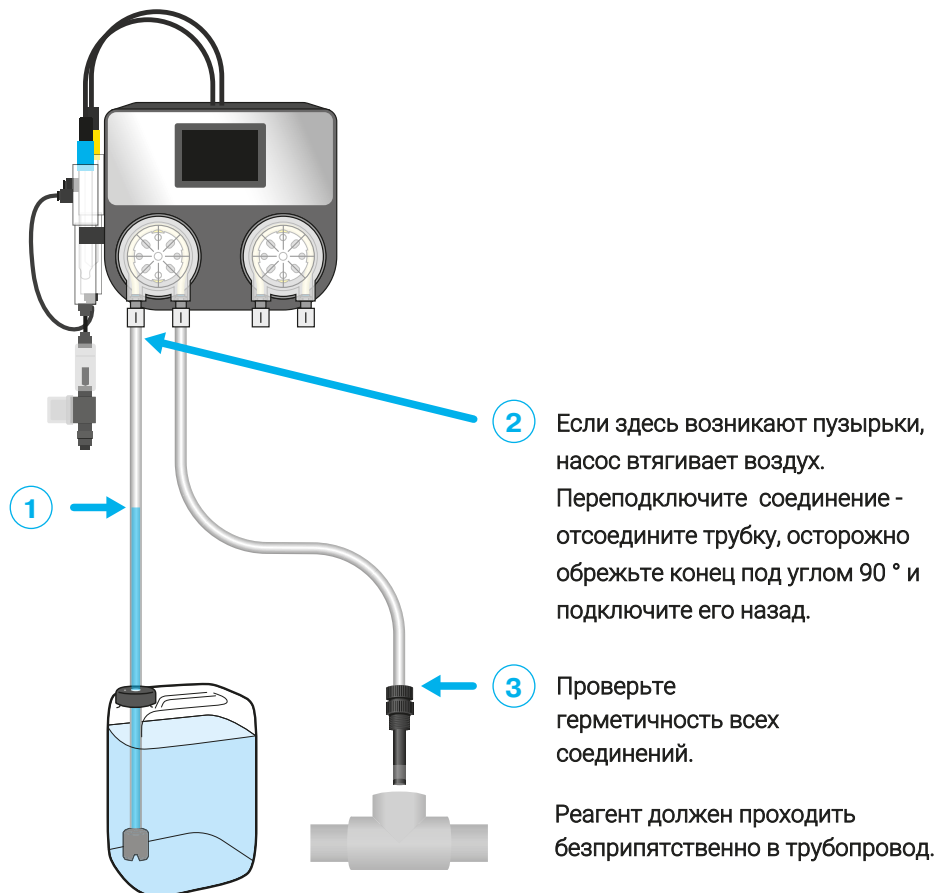

# Принципы управления

## Главный экран

На главном экране отображаются измеренные, заданные значения и информация о состоянии.

Например, нажмите на вкладку «Хлор», чтобы ввести необходимое поддерживаемое значение хлора в воде бассейна.

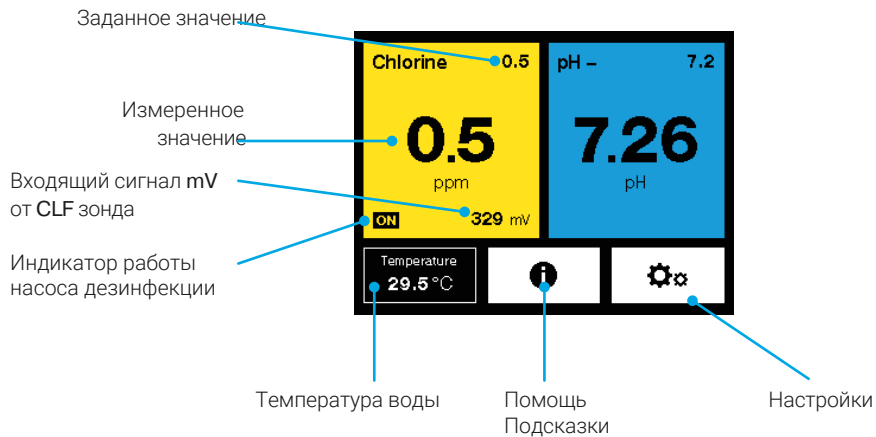

## Настройки



Уменьшить значение



Увеличить значение





# Настройки



**Параметры** - объем бассейна, тип бассейна, жесткость воды

**Объем бассейна** - установите объем бассейна

**Калибровка** - pH зонда, CLF зонда, датчика температуры

**Выбор зонда** - Выбор зонда измеряющего хлорную дезинфекцию

**Тест дозирования** - ручная проверка работоспособности насосов

**Язык** - Выбор языка меню ASIN AQUA

## Установка параметров бассейна

Каждый бассейн уникален. Температура, размер, местоположение и жесткость воды влияют на то, как Asin Aqua будет работать с водой вашего бассейна. Для оптимальной работы вы должны установить параметры вашего бассейна в меню Asin Aqua.

### Объем бассейна

Для правильной работы укажите реальный объем вашего бассейна. Рассчитайте объем вашего бассейна в м<sup>3</sup>: Длина (L)\* Ширина (W)\* глубина (D) = объем (V) - (L × W × D = V). Введите полученное значение кнопками + и -.

### ВНИМАНИЕ

**Объем бассейна влияет на максимальную безопасную дозу, вводите правильное значение!**

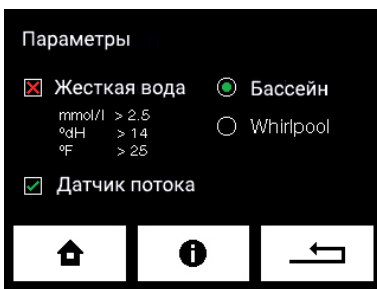

### Тип бассейна

Выберите тип вашего бассейна.

### Жесткость воды

Выберите жесткую воду, если значение жесткости dH 9-21 в этих пределах или выше.

### Датчик потока

Датчик потока отслеживает перемещение измеряемой воды. Дозирование будет происходить только тогда, когда будет достаточный поток воды.

Регулярно промывайте корпус и фильтр датчика.

### ПРЕДУПРЕЖДЕНИЕ

**Отключайте датчик потока только в случае его неисправности!**

# Выбор зонда измерения дезинфекции



## 1. CLF зонд для измерения свободного хлора



## 2. Redox зонд, измерение REDOX потенциала



**DOSE** мл/м<sup>3</sup> в час, без измерительного зонда.

# Установка значений

## Запуск в работу

### Вода в бассейне

ASIN AQUA вводится в эксплуатацию на **чистой и свежей воде**, с предварительным шоковым хлорированием неорганическим хлором.

**Не используйте органический хлор.**

Убедитесь, что вода в бассейне не содержит стабилизаторов (циануровой кислоты) и других примесей!

## 1. Убедитесь, что система фильтрации работает без перерыва в течение 24 часов.

- Установите требуемые значения через главный экран, нажав соответствующую вкладку (см. главный экран):
- Если вы используете зонд CLF, установите дезинфекцию 0,0 мг/л. Если вы используете REDOX зонд, то установите значение 000 mV.
- Значение pH можно оставить на заводских настройках (pH 7,0).

## 2. Закройте присоединительные краны, для отключения протока воды

ASIN AQUA сообщит "нет потока измеряемой воды".

## 3. Предварительное хлорирование

Выполните хлорирование неорганическим активным хлором без стабилизаторов. Следуйте инструкции на упаковке.

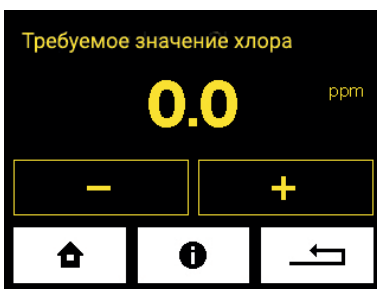

#### 4. Подождите не менее 1 часа. Оптимально 24 часа.

Перед открытием протока к зондам, вода должна быть чистой, а концентрация хлора, измеренная фотометром или другим тестером, должна находиться в диапазоне от 0,3 до 1,2 мг/л.

Если концентрация ниже, повторите хлорирование. Если концентрация выше, подождите, пока концентрация хлора в воде не снизится.

#### 5. Откройте проток воды к зондам

Сообщение "нет протока измеряемой воды" исчезнет на экране ASIN AQUA.

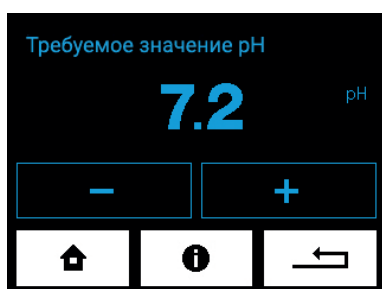

#### 6. Регулировка pH

- Установите требуемое значение pH, в идеале близкое к значению pH входящей воды.
- ASIN AQUA регулирует pH автоматически в соответствии с предустановленным значением.
- Значение pH должно быть от 6,8 до 7,5.

#### 7. В зависимости от типа зонда для измерения дезинфектанта, руководствуйтесь главами инструкции:

- Использование зонда CLF.
- Использование зонда REDOX.

# Использование зонда CLF

Для правильной работы зонда CLF нужно соблюдать следующие условия:

## pH в воде бассейна

Идеальное значение pH должно быть от 6,8 до 7,5.

Уровень pH в воде должен быть стабилен.

При колебании уровня pH, хлор в воде будет также нестабилен.

Концентрация Хлора мг/л	Температура воды
0,3 – 0,5	24 – 26 °C
0,5 – 0,8	26 – 32 °C
0,8 - 1	выше 32 °C

## Определение нужной концентрации хлора в воде бассейна

Нужная концентрация хлора в воде бассейна варьируется в зависимости от температуры воды бассейна. Тем не менее, концентрация хлора никогда не должна быть менее 0,3 мг/л. Определите нужное значение используя таблицу расположенную слева.

## Как установить необходимое значение хлора

Используйте колориметр или тестер, чтобы измерить значение хлора в воде бассейна.

Если концентрация хлора (измеренная с помощью колориметра или тестером для бассейнов):

- **СООТВЕТСТВУЕТ** показаниям на ASIN AQUA, в таком случае устройство готово к дальнейшей работе с поддержанием заданного уровня хлора.
- **НИЖЕ** уровня отображаемого на дисплее **ASIN AQUA**, увеличьте требуемое значение по сравнению с текущей настройкой на 0,1 (на 0,2 мг/л максимум), (независимо от требуемого значения в соответствии с таблицей).

Повторите измерение после того, как вода в бассейне хорошо перемешается, концентрация должна быть как заданное значение в ASIN AQUA, которое будет поддерживаться. Увеличивайте концентрацию хлора до момента, пока она не будет соответствовать установленному значению (которое ASIN AQUA будет поддерживать), которую в свою очередь определили по таблице. В дальнейшем вы можете калибровать зонд CLF (см. раздел калибровка зонда CLF).

- **ВЫШЕ** чем заданное значение в меню ASIN AQUA (того значения, которое устройство будет поддерживать) - можно проводить калибровку, см. раздел калибровка зонда CLF.

### ИНФОРМАЦИЯ:

При недостаточной поддерживаемой концентрации, ее можно увеличить в меню "требуемое значение"

### РЕКОМЕНДАЦИИ:

Проверяйте содержание хлора в бассейне раз в неделю, используя колориметр или тестер.

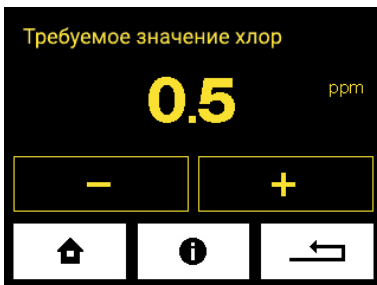

# Использование зонда REDOX

Для корректной работы Redox зонда необходимо соблюдать следующие условия:

## pH в воде бассейна

Идеальное значение pH должно быть от 6,8 до 7,5.

Уровень pH в воде должен быть стабилен.

При колебании уровня pH, измеренное значение Redox будет также меняться.

Концентрация Хлора мг/л	Температура воды
0,3 – 0,5	24 – 26 °C
0,5 – 0,8	26 – 32 °C
0,8 - 1	выше 32 °C

## Определение нужной концентрации хлора в воде бассейна

Нужная концентрация хлора в воде бассейна варьируется в зависимости от температуры воды бассейна. Тем не менее, концентрация хлора никогда не должна быть менее 0,3 мг/л. Определите нужное значение, используя таблицу расположенную слева.

## Как установить необходимое значение REDOX

Установите требуемое значение до **650 mV**.

Используйте тестер, чтобы проверить концентрацию хлора в воде бассейна, она должна быть в диапазоне 0,5 - 1,2 мг/л.

## Зонд стабилизируется в течении 24 часов.

## Точная настройка

Используйте колориметр или тестер для бассейна, чтобы измерить значение хлора в воде бассейне.

- Если концентрация хлора в воде является **достаточной**, ваша ASIN AQUA готова для поддержания необходимой концентрации хлора в воде бассейна.
- Если концентрация хлора в воде **низкая**, увеличьте "требуемое значение" REDOX mV в меню.
- Если концентрация хлора в воде **высокая**, задайте меньшее значение "требуемое значение" REDOX mV в меню.

Каждые 10 mV соответствуют приблизительно 0,1 мг/л хлора в воде бассейна.

### ПРИМЕР:

Значение хлора в воде бассейна составляет 0,3 мг/л - отображаемое значение составляет 650 мВ. Если вы хотите увеличить значение хлора до 0,5 мг/л. Вы должны увеличить заданное значение REDOX на 20 мВ до 670 мВ.

### ПРИМЕЧАНИЕ:

Соотношение окислительно - восстановительного потенциала и содержания хлора в воде бассейна не может быть определена точной таблицей. Правильное значение окислительно - восстановительного потенциала (REDOX) должно быть соблюдено при помощи нескольких проверок тестером или колориметром.



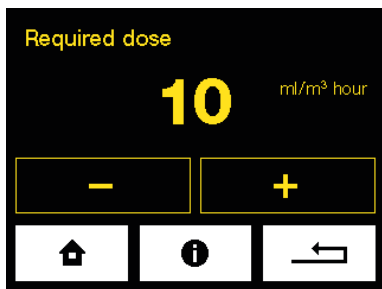

## Дозирование без измерения по времени

Ваша ASIN AQUA установлена, подключен проток воды и химические реагенты.

- Установите объем дозирования дезинфектанта на 5 мл/м<sup>3</sup> в час, если вы используете хлорную дезинфекцию.
- Установите уровень pH 6,8.

### Точная настройка

- Проверьте тестером концентрацию хлора или активного кислорода.
- Затем увеличьте или уменьшите настройку «дозироваемого объема».

Не калибруйте зонд pH при отклонении более **1**.

pH-зонд может быть откалиброван в диапазоне pH от 6,2 до 7,8.

pH-зонд не может быть откалиброван, когда отображаются предупреждения LOW или HIGH.



## Эксплуатация. Измерения и Калибровки.

### Калибровка зонда pH

В процессе эксплуатации, измеренные значения уровня pH могут отличаться от фактических измеренных в воде.

Калибровку можно выполнить двумя способами:

#### 1. При помощи буферного раствора

- **Перекройте проток измеряемой воды к зондам, закрыв присоединительные краны.**
- Извлеките зонд из проточной ячейки ASIN AQUA, промойте его чистой водой и протрите бумажной салфеткой.

- Зонд должен оставаться подключенным к устройству через кабель. Погрузите зонд в калибровочный буфер 7,0 и после стабилизации, введите это значение в ASIN AQUA на экране калибровки pH зонда.

#### 2. При помощи колориметра или тестера

- Проток воды к зондам должен быть открыт.
- Измерьте значение pH непосредственно в воде бассейна, используя колориметр или тестер для бассейна.
- Затем введите это значение в ASIN AQUA на экране калибровки pH зонда. Калибровка может быть выполнена в диапазоне 6,4-7,8.

## Калибровка зонда CLF



Фотометр  
Pool Lab  
# 13076

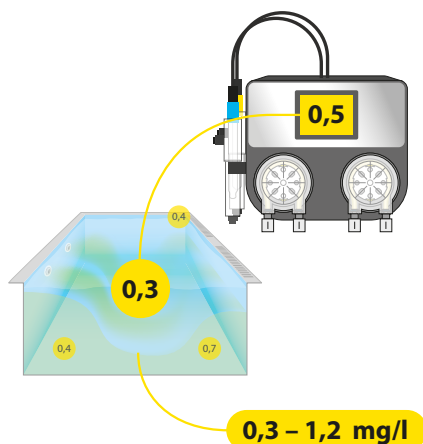

Не калибруйте зонд, пока вода в бассейне не будет достаточно перемешана, а значение на дисплее ASIN AQUA не будет стабильно.

Это может занять несколько часов.

Калибровка выполняется путем ввода измеренного значения концентрации хлора (с использованием фотометра) в меню калибровки.

Калибровка не требуется, если разница между измеренным значением фотометра и отображаемым значением на дисплее, составляет менее 0,2 мг/л.

Калибровка выполняется с концентрацией хлора в воде бассейна в диапазоне от 0,3 до 1,2 мг/л.

Лучше всего калибровать на значение концентрации хлора, которое будет поддерживаться в течение работы или на значение выше.

### Ограничения для калибровки

Зонд CLF не может быть откалиброван, если выходной сигнал составляет менее 20 мВ. Зонд CLF может калиброваться только в диапазоне CL от 0,3 до 5,0 мг/л.



## Калибровка датчика температуры (ASIN AQUA NET)

Если температура воды отличается от температуры показанной ASIN Aqua NET, откалибруйте датчик температуры в меню калибровки термометра воды.

## Тестирование зондов

pH - Буфер 7,00 #12065



### Проверка зонда pH

Если зонд соответствует следующим параметрам, то он может использоваться в системе дезинфекции:

Зонд не имеет видимых механических повреждений.

Измеренное значение pH находится в допуске +/- 1,0 (пример - pH в воде составляет 7,2, а зонд измеряет 7,9 - допуск составляет 0,7, что ниже 1,0 - зонд в порядке).

Зонд реагирует на положительные или отрицательные изменения в воде или в буфере.

Пример: если вы погружаете зонд с сухим и чистым окончанием в буферную емкость 7,0 PH, в течение 1 минуты реакция должна быть не менее 90%.

### Проверка зонда REDOX

Если зонд соответствует следующим параметрам, то он может использоваться в системе дезинфекции:

Зонд не имеет видимых механических повреждений.

У Redox зонда естественным образом возрастает чувствительность, но он никогда не должен превышать предельную допуск -12% при тесте на буфере 475 мВ, он не должен показывать менее 420 мВ.

Зонд реагирует на положительные или отрицательные изменения концентрации хлора в воде.

Redox Буфер 475 mV #12063



### Проверка зонда CLF

Датчик свободного хлора Aseko, должен иметь выходной сигнал не менее 20 мВ при концентрации хлора 0,8 мг/л. Если сигнал ниже, зонд нужно отправить на проверку. Если у зонда достаточный сигнал, то в этом случае можно выполнить тест с чистой водой (зонд должен находиться в чистой воде 24 часа). В чистой нехлорированной воде сигнал должен быть менее 20 мВ. В противном случае зонд должен быть отправлен на проверку.



# ASIN AQUA техническое обслуживание

Для оптимальной и эффективной работы, регулярно выполняйте визуальные проверки и обслуживание ASIN AQUA.

## Замена перистальтического шланга насоса

Для предотвращения выхода из строя насоса, рекомендуется проводить замену перистальтического шланга #12073 каждые 24 месяца.

**Для этого необходимо провести следующие действия:**

- Выключите ASIN AQUA.
- Поверните корпус перистальтического насоса против часовой стрелки и снимите его.
- Извлеките из мест крепления штуцеры с гайками и выньте старый шланг.
- Смажьте новый шланг смазкой, которая поставляется в комплекте.
- Установите новый шланг в корпус насоса.
- Установите перистальтическую часть насоса на переднюю панель устройства ASIN AQUA и поверните ее по часовой стрелке до характерного щелчка.
- Используйте новые гайки из комплекта нового перистальтического шланга.

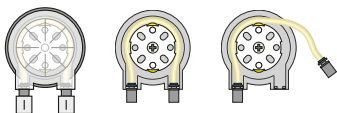
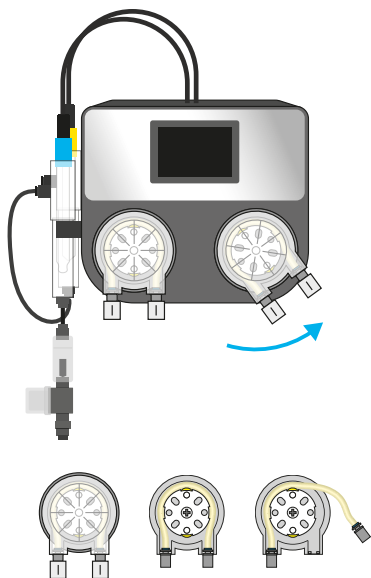

#12073 Запасной перистальтический шланг PP 60



#12005 Дозирующий клапан



## Дозирующий клапан

На регулярной основе проверяйте пропускную способность дозирующих клапанов, целостность мембраны, удаляйте налет и прочие загрязнения.

На частных бассейнах производите замену раз в 2 года, на общественных раз в год.

## Обслуживание зонда pH

Извлеките зонд из проточной ячейки и очистите от налета и отложений. Руководствуйтесь инструкцией приложенной к зонду.

## Датчик потока с фильтром

Регулярно очищайте датчик потока и фильтр.

# ASIN AQUA Net интернет подключение

Разъем LAN должен быть подключен к внутреннему маршрутизатору. Данные отправляются с интервалом в 10 секунд по адресу Pool.aseko.com, путь не должен блокироваться брандмауэром.

Соединение ASIN AQUA Net с вашей локальной сетью не сложное. Достаточно обладать минимум навыками IT. Если вы недостаточно квалифицированы, чтобы настроить соединение, обратитесь к специалисту IT.

## Возможные методы подключения

### Home network. Домашняя сеть

Подключите вашу ASIN AQUA Net с помощью кабеля LAN к маршрутизатору.

### Mobile network. Мобильная сеть.

Если у вас нет прямого доступа в Интернет, вы можете использовать передачу данных по мобильной сети. Подключите ASIN AQUA Net к вашему роутеру с помощью мобильного интернета, с помощью кабеля LAN.

### Wi-fi соединение

Если вы установили ASIN AQUA Net там, где не возможно проводное подключение, но есть Wi-fi сигнал, то для подключения можно использовать Wi-fi усилитель (Wifi extender.)

### Подключение сигнала через электросеть 230V/DC

Если нет прямой возможности подключения к сети интернет через LAN, то можно использовать адаптеры для передачи интернет сигнала через электрическую сеть 230V.

#### **Если у вас проблемы с подключением:**

Пожалуйста, выключите Asin Aqua Net.

Перезапустите роутер и снова включите Asin Aqua Net.

**Домашняя сеть должна быть открыта для коммуникации с обеих сторон для URL: pool.aseko.com**

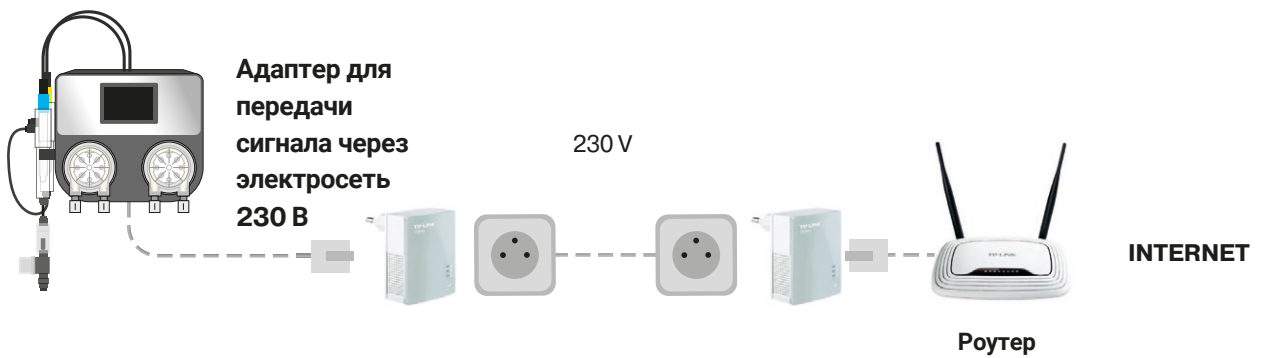
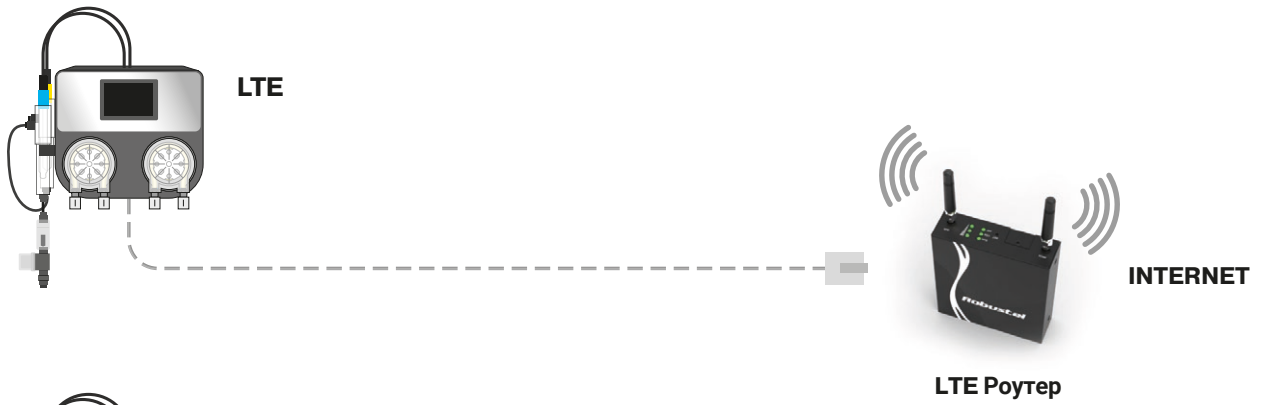
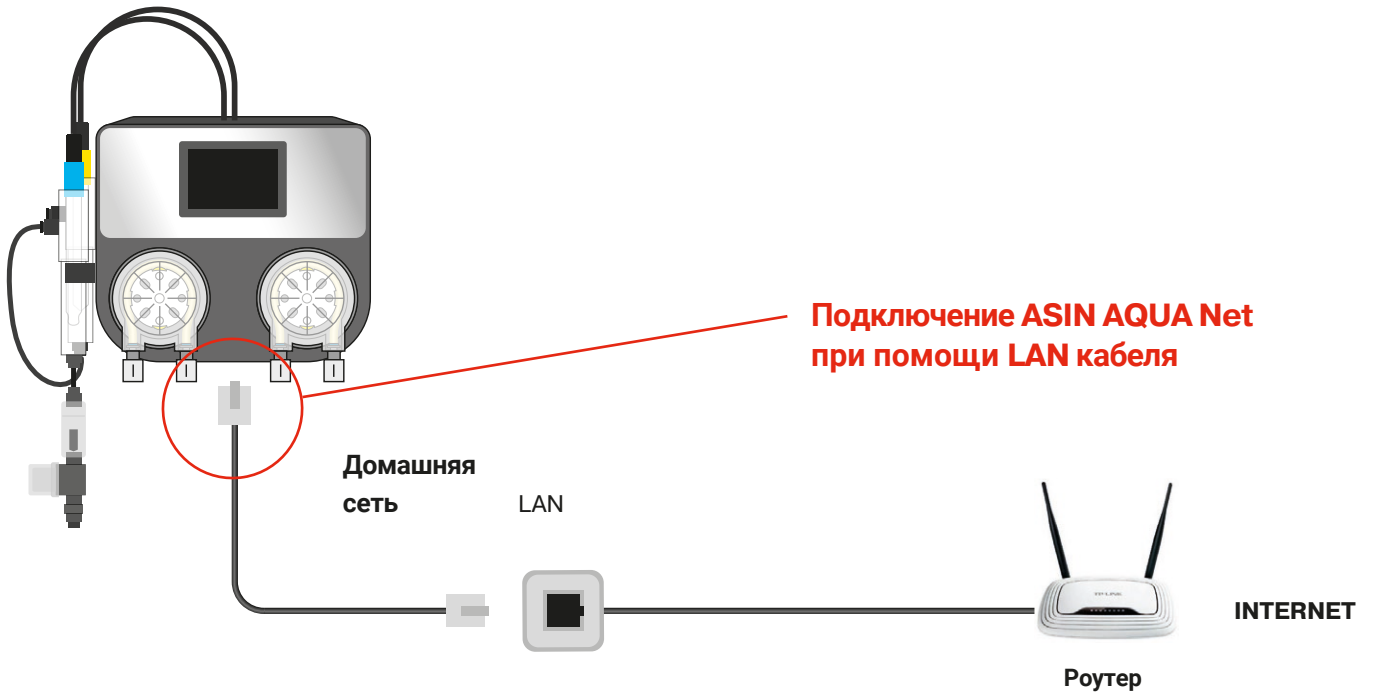

# Aseko Web Services

## Pool Live

Подключение к Интернету позволяет использовать мобильное приложение Pool Live и вести наблюдением за своим бассейном на мобильных устройствах, где есть подключение к Интернету.

После того, как вы подключите ASIN AQUA Net в Интернет, установите приложение Pool Live на свой смартфон. Приложение доступно для систем iOS и Android.

После запуска приложения, оно попросит ввести серийный номер вашего устройства. Если у вас несколько бассейнов оснащенных ASIN AQUA Net устройствами, то их можно добавить в одно приложение.

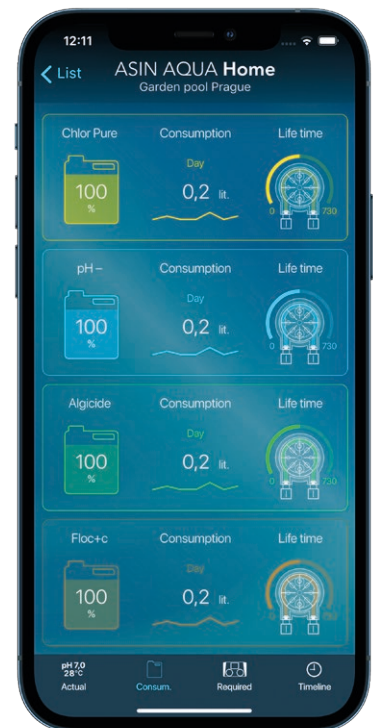
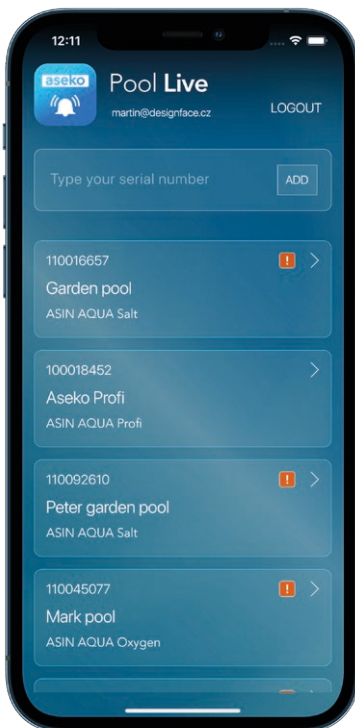

Pool LIVE  
for iOS



Pool LIVE  
for Android



<https://pool.aseko.com>

Для более удобного мониторинга в Web приложении предусмотрены графики. В графиках отображаются измеренные данные и все действия производимые ASIN AQUA Net за 30 дней.

Приложение информирует вас о состоянии бассейна, и о всех событиях, действиях, измеренных показаниях за последние 30 дней.

При помощи графиков удобно производить контроль и наблюдать за взаимосвязью контролируемых значений.

Это приложение полезно при обслуживании общественных бассейнов, где необходимо контролировать историю действий и контролировать качество воды в бассейне. В случае каких-либо изменений качества воды вы можете найти все действия предпринятые в тот момент, и относительно других значений можно понять причину этих изменений.

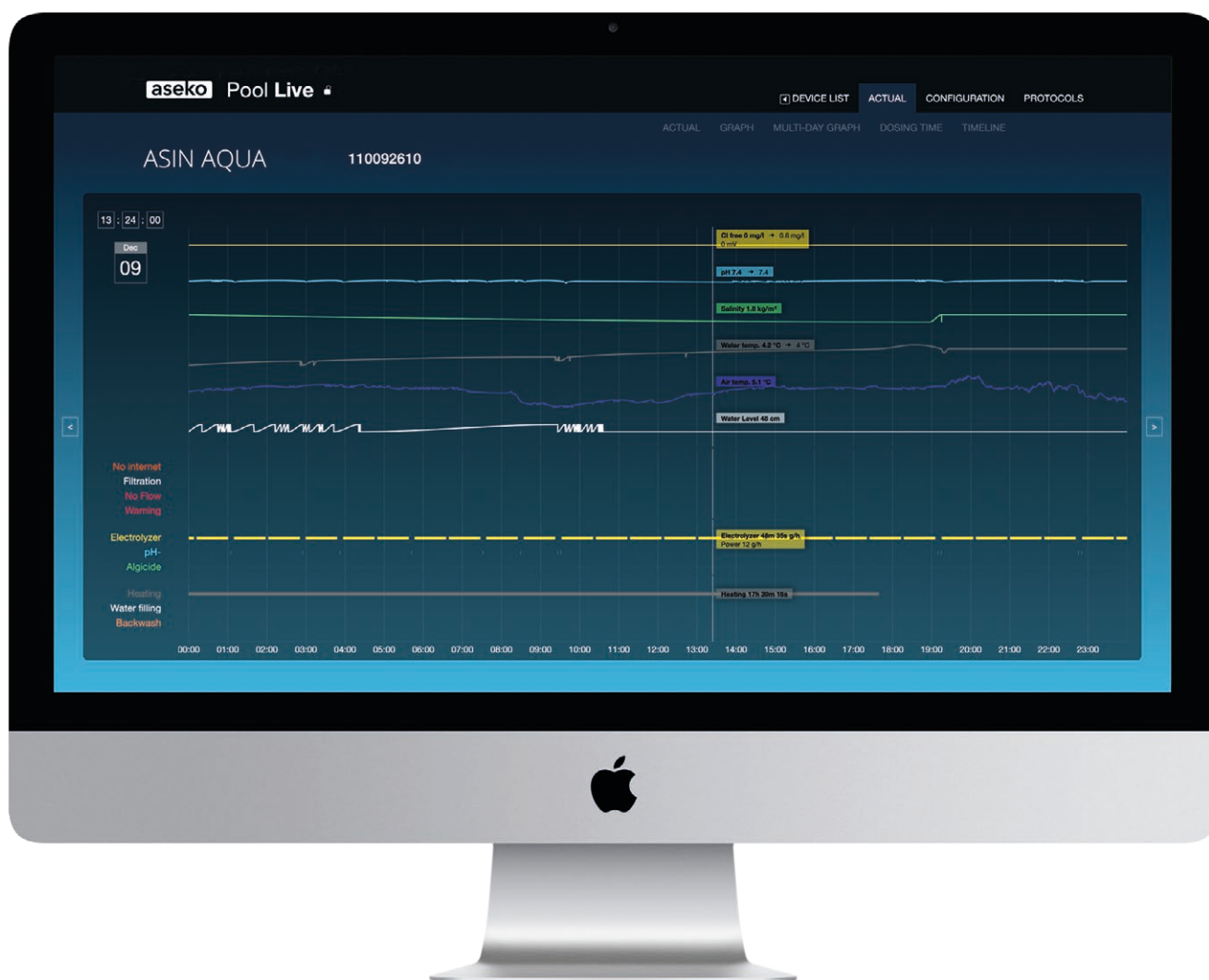

# ASIN AQUA Net сообщения об ошибках

После 30 доз хлорного реагента без ответа измерительного зонда, появится такое сообщение.

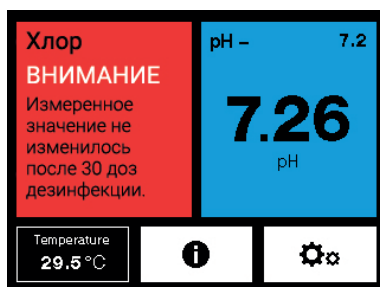

После 10/15/25 доз агента pH без реакции зонда, будет отображаться это сообщение об ошибке.

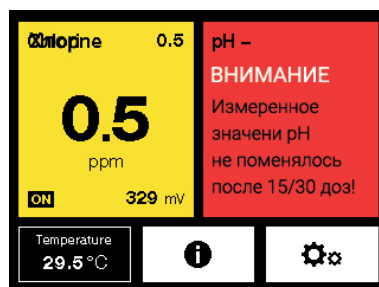

## Сообщения об ошибках:

### Закончился хим. реагент

- Регулярно проверяйте хим. реагенты хлор и pH, на наличие. Используйте хлорный реагент с концентрацией 15-20%. На прямых солнечных лучах хлорный реагент разлагается и теряет свои свойства.

### Дозирующие насосы не работают

- Убедитесь, что насосы установлены правильно.
- Проверьте соединения на дозирующих насосах, соединения должны быть герметичны.
- Проверьте перистальтические шланги внутри дозирующих насосов.
- Чтобы отсоединить дозирующие насосы от Asin Aqua, отсоедините прозрачные пластиковые трубки, поверните дозирующий насос против часовой стрелки и снимите перистальтическую часть насоса.

### Дозирующий клапан не работает

- Регулярно проводите проверку дозирующих клапанов.
- Убедитесь, что пыль и грязь не попадают в контейнеры с хлором и pH-, чтобы избежать засоров и повреждения клапанов.
- Регулярно проверяйте мембраны на клапанах, чтобы предотвратить утечку.

### Вода не проходит к зондам

- Проверьте, на наличие протечек и повреждений, прозрачные капиллярные трубки, которыми подключена Asin Aqua.
- Проверьте места присоединения капиллярных трубок к дозирующим клапанам, на момент протечек или повреждений.
- Проверьте краны, правильность подключения к системе фильтрации, не повреждены, не заблокированы или не находятся в закрытом положении.

### Зонды не работают

- Меняйте зонд pH каждый год.
- Убедитесь, что зонды чистые, без налета и др. грязи.
- Температуре ниже 0°C, пагубно влияет на зонды.
- Регулярная очистка зондов сохраняет точность измерений и стабильность работы всего прибора.



## Слишком быстрое изменение рН

Слишком быстрое изменение рН обычно вызвано наполнением воды непосредственно через скиммер. Если происходит такое быстрое изменение рН, Asin Aqua перестает регулировать рН в течение двух часов. Это ограничение можно отключить вручную. После того, как рН стабилизировался или прошло два часа, Asin Aqua переходит в нормальный режим работы.

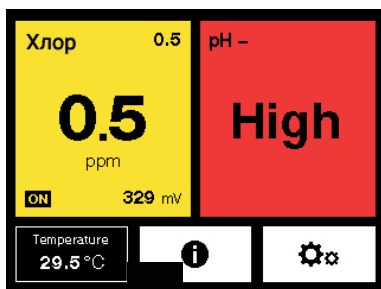

## Показания рН > 9

Проверьте воду в бассейне.

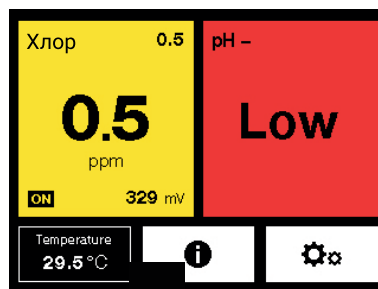

## Показания рН < 4

Проверьте воду в бассейне.

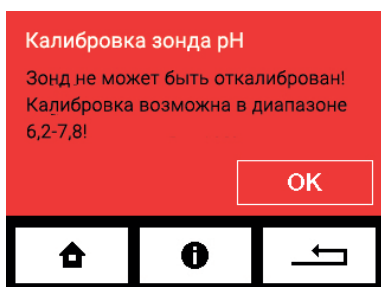

## Калибровка рН в диапазоне 6,2 - 7,8

Если значение рН в воде находится вне диапазона рН 6,2 - 7,8, отобразится такое уведомление.

Калибруйте по состоянию воды в бассейне, а лучше используйте буфер 7.0.

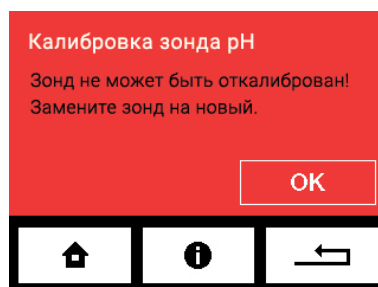

## Калибровка более 1 ед. рН

Если разница между измеренном вручную и отображаемым рН -зондом, превышает 1,0, то отобразится следующее уведомление. В таком случае рекомендуется заменить зонд на новый.

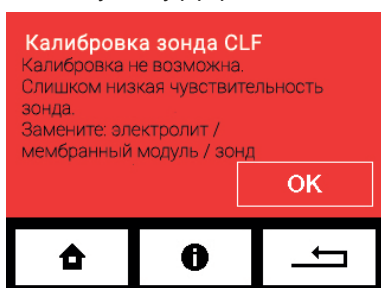

## Калибровка зонда CLF

Калибровка зонда CLF невозможна! Чувствительность зонда слишком низкая. Замените электролит / мембрану / зонд.



## Нет потока воды к зондам

Нет потока воды к измерительным зондам.

# Externes Touchscreen Display

## Внешний, информационный, сенсорный дисплей

Отображает измеренные значения воды в бассейне, влажность и температуру помещения бассейна, (там где он установлен). Возможно изменение значений настроек pH и хлора. Также есть возможность выбора вида отображаемых величин, которые будут отображаться более крупным размером на дисплее.

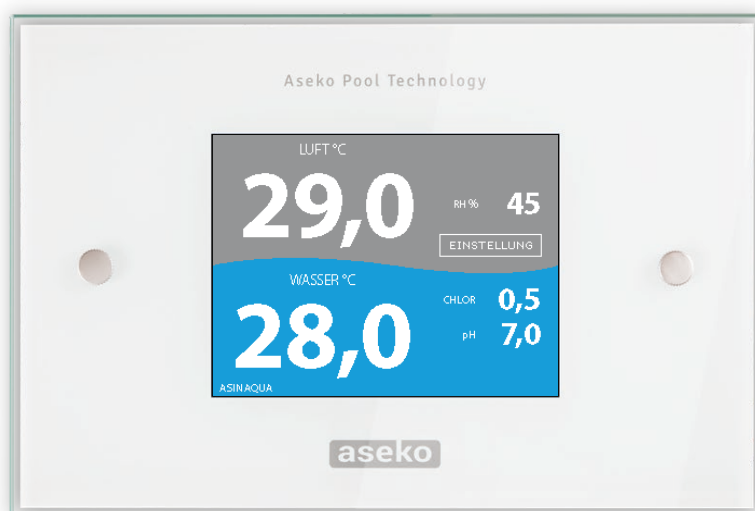

Внешний сенсорный ,  
информационный дисплей EXT  
#12048

## Датчик температуры (электронный термометр)

### Установка датчика температуры

1. Установите монтажную камеру датчика температуры в трубопровод фильтрации и поместите в него датчик.
2. Подключите кабель к устройству (стандартная длина кабеля 2 м) через коннектор в нижней части устройства.

### Калибровка датчика температуры (ASIN Aqua NET)

1. В меню выберите НАСТРОЙКИ, затем КАЛИБРОВКА.
2. Нажмите на КАЛИБРОВКА ДАТЧИКА ТЕМПЕРАТУРЫ
3. Введите значение при помощи кнопок + и –.











ИНСТРУКЦИЯ  
ПОЛЬЗОВАТЕЛЯ

# ASIN AQUA ASIN AQUA **Net**

перевод с английского Виктор Агеев 2022г.

RU